

ThermTec

HUNT PRO Serie

Thermische clip-on Hunt PRO

Gebruikershandleiding



Download on the
App Store



GET IT ON
Google Play



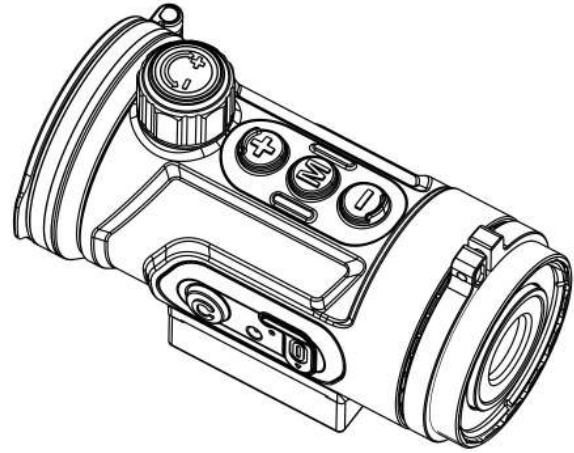
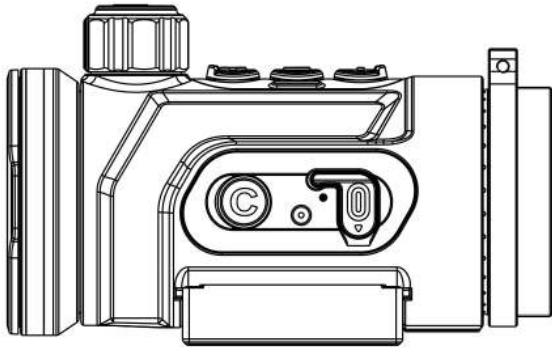

Juridische informatie

COPYRIGHT © 2025 ThermTec Technology Co., Ltd. ALLE RECHTEN VOORBEHOUDEN.

Over deze handleiding

De handleiding bevat instructies voor het gebruik en beheer van het product, afbeeldingen, diagrammen, foto's en alle overige informatie hieronder, die uitsluitend ter verduidelijking en beschrijving dienen. De informatie in de handleiding kan zonder voorafgaande kennisgeving worden gewijzigd vanwege firmware-updates of andere redenen. De meest recente versie van deze handleiding vindt u op de website van ThermTec (<https://www.thermetytec.com>).

Gebruik deze handleiding met de begeleiding en hulp van professionals die zijn opgeleid in de ondersteuning van het product.

Handelsmerken

ThermTec en andere handelsmerken en logo's van ThermTec zijn eigendom van ThermTec in verschillende rechtsgebieden. Andere genoemde handelsmerken en logo's zijn eigendom van hun respectievelijke eigenaren.

Vrijwaring

Voor zover maximaal toegestaan door de toepasselijke wetgeving, worden deze handleiding en het beschreven product, inclusief de hardware, software en firmware, geleverd "zoals het is" en "met alle gebreken en fouten". ThermTec geeft geen garanties, expliciet of impliciet, inclusief maar niet beperkt tot, verkoopbaarheid, bevredigende kwaliteit of geschiktheid voor een bepaald doel. U gebruikt het product op eigen risico. ThermTec is in geen geval aansprakelijk voor enige speciale, gevolg-, incidentele of indirecte schade, inclusief, onder andere, schade wegens winstderving, bedrijfsonderbreking of verlies van gegevens, corruptie van systemen of verlies van documentatie, ongeacht of dit gebaseerd is op contractbreuk, onrechtmatige daad (inclusief nalatigheid), productaansprakelijkheid of anderszins, in verband met het gebruik van het product, zelfs indien ThermTec op de hoogte is gesteld van de mogelijkheid van dergelijke schade of verlies.

U erkent dat de aard van het internet inherente veiligheidsrisico's met zich meebrengt en dat ThermTec geen enkele verantwoordelijkheid aanvaardt voor abnormale werking, privacylekken of andere schade die het gevolg is van cyberaanvallen, hackeraanvallen, virusinfecties of andere risico's voor de internetbeveiliging. ThermTec zal echter wel tijdig technische ondersteuning bieden indien nodig.

U stemt ermee in dit product te gebruiken in overeenstemming met alle toepasselijke wetten en u bent er als enige verantwoordelijk voor dat uw gebruik in overeenstemming is met de toepasselijke wetgeving. U bent er met name verantwoordelijk voor dat u dit product gebruikt op een manier die geen inbreuk maakt op de rechten van derden, waaronder, maar niet beperkt tot, publiciteitsrechten, intellectuele-eigendomsrechten of gegevensbeschermings- en andere privacyrechten. U mag dit product niet gebruiken voor verboden einddoeleinden, waaronder de ontwikkeling of productie van massavernietigingswapens, de ontwikkeling of productie van chemische of biologische wapens, activiteiten in de context van nucleaire explosieven of onveilige nucleaire brandstofcycli, of ter ondersteuning van mensenrechtenschendingen.

In geval van tegenstrijdigheden tussen deze handleiding en de toepasselijke wetgeving, prevaleert de toepasselijke wetgeving.

The logo for ThermTec features a stylized 'T' composed of three vertical orange bars of varying heights, followed by the word 'hermTec' in a black, lowercase, sans-serif font.

The logo for HUNT PRO features the word 'HUNT' in a bold, black, uppercase, sans-serif font, followed by the word 'PRO' in a black, uppercase, sans-serif font enclosed within a rounded rectangular border.

Inhoud

VEILIGHEIDSINFORMATIE	06	6.6 Pseudo-kleurschakelaar	18
REGELGEVENDE INFORMATIE	08	6.7 Dag- en nachtmodus	18
1. BESCHRIJVING	09	6.8 UI-zoomen	18
2. KENMERKEN	09	6.9 AI-afstandsmeter	19
3. SPECIFICATIES	10	6.10 OLED-helderheidsaanpassing	19
4. PAKLIJST	11	6.11 OSD-functie	19
5. COMPONENTEN EN CONTROLES	12	6.12 Voeding	20
5.1 Uiterlijk van Hunt Pro	12	7. HOOFDMENU	21
5.2 Beschrijving van de controles	13	8. NULSTELLING	33
5.3 Menu-/statusbalkpictogrammen	14	9. VASTLEGGEN EN OPNEMEN	35
6. BEDIENINGSHANDLEIDING	15	10. GEHEUGENTOEGANG	37
6.1 Installatie	15	11. HOTSPOT-FUNCTIE	37
6.2 In-/uitschakelen	17	12. AFSTANDSBEDIENING	39
6.3 Beeldcorrectie	17	13. DOWNLOAD DE "ThermTec Outdoor"-APP	40
6.4 Stand-bymodus	17	14. TECHNISCHE INSPECTIE	41
6.5 Lensfocusaanpassing	17	15. ONDERHOUD	41
		16. FIRMWARE-UPGRADE	41

VEILIGHEIDSINFORMATIE

Omgevingsinvloeden

Opmerkingen: Richt de lens van het apparaat nooit rechtstreeks op intense warmtebronnen zoals de zon of laserapparatuur. De objectieflens en het oculair kunnen als brandglas fungeren en de interne componenten beschadigen.

Risico op inslikken

Let op: Laat dit apparaat niet in de handen van kleine kinderen vallen. Bij onjuist gebruik kunnen kleine onderdelen losraken en ingeslikt worden.

Veiligheidsinstructies voor gebruik

- Stel het apparaat niet bloot aan vuur of hoge temperaturen.
- De batterijcapaciteit neemt af bij gebruik in een koude omgevingstemperatuur. Dit is geen defect, maar een technische oorzaak.
- Bewaar het apparaat altijd in een droge, goed geventileerde ruimte. Verwijder de batterijen bij langdurige opslag.
- Stel uw apparaat niet bloot aan extreme temperaturen lager dan - 20°C en hoger dan + 50°C.
- Het product mag alleen worden aangesloten op een USB Type C-interface.
- Indien het toestel beschadigd is of de batterij defect is, stuur het toestel dan ter reparatie naar onze klantenservice.

Gebruikersinformatie over de verwijdering van elektrische en elektronische apparaten (particuliere huishoudens)

Het WEEE-symbool op producten en/of begeleidende documenten geeft aan dat gebruikte elektrische en elektronische producten niet met het gewone huisvuil mogen worden gemengd. Breng deze producten voor een correcte verwerking, terugwinning en recycling naar de daarvoor bestemde inzamelpunten, waar ze kosteloos worden geaccepteerd. In sommige landen is het ook mogelijk om deze producten bij uw lokale winkelier in te leveren wanneer u een overeenkomstig nieuw product koopt. De juiste

Door dit product af te voeren, draagt u bij aan de bescherming van het milieu en voorkomt u mogelijke schadelijke effecten voor mens en milieu, die kunnen ontstaan door een verkeerde afvalverwerking. Meer gedetailleerde informatie over het dichtstbijzijnde inzamelpunt is verkrijgbaar bij uw gemeente. Volgens de staatswetgeving kunnen er boetes worden opgelegd voor het onjuist afvoeren van dit soort afval.

Voor zakelijke klanten binnen de Europese Unie

Neem contact op met uw dealer of leverancier voor informatie over de afvoer van elektrische en elektronische apparaten. Hij of zij kan u meer informatie geven.

Informatie over verwijdering in andere landen buiten de Europese Unie

Dit symbool is alleen van toepassing in de Europese Unie. Neem contact op met uw gemeente of dealer als u dit product wilt afvoeren en vraag naar de mogelijkheden.

Beoogd gebruik

Het apparaat is bedoeld voor het weergeven van warmtesignalen tijdens natuurobservaties, jachtobservaties op afstand en voor civiel gebruik. Dit apparaat is geen speelgoed voor kinderen.

Gebruik het apparaat uitsluitend zoals beschreven in deze gebruiksaanwijzing. De fabrikant en de dealer aanvaarden geen aansprakelijkheid voor schade die voortvloeit uit oneigenlijk of onjuist gebruik.

Functietest

- Controleer voor gebruik of uw apparaat geen zichtbare schade heeft.
- Test of het apparaat een helder, ongestoord beeld weergeeft.
- Controleer of de instellingen van de warmtebeeldcamera correct zijn. Zie de opmerkingen in het gedeelte 'Bediening'.

REGELGEVENDE INFORMATIE



Dit product en - indien van toepassing - ook de meegeleverde accessoires zijn voorzien van de markering "CE" en voldoen daarmee aan de geldende geharmoniseerde Europese normen die vermeld staan in de Richtlijn 2014/53/EU (RED), Richtlijn 2014/30/EU (EMC), Richtlijn 2014/35/EU (LVD) en Richtlijn 2011/65/EU (RoHS).



Dit product en - indien van toepassing - de meegeleverde accessoires zijn gemarkeerd met "UKCA" en voldoen daarom aan de volgende richtlijnen: Radio Equipment Regulations 2017, Electromagnetic Compatibility Regulations 2016, Electrical Equipment (Safety) Regulations 2016 en de Restriction of the Use of Certain Hazardous Substances in Electrical and Electronic Equipment Regulations 2012.

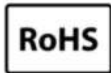

Dit product en - indien van toepassing - ook de meegeleverde accessoires zijn gemarkeerd met "RoHS" en voldoen daarom aan de eisen van Richtlijn 2011/65/EU betreffende de beperking van het gebruik van bepaalde gevaarlijke stoffen in elektrische en elektronische apparatuur ("RoHS recast" of "RoHS 2").



2012/19/EU (AEEA-richtlijn): Producten met dit symbool mogen in de Europese Unie niet als ongesorteerd gemeentelijk afval worden afgevoerd. Voor correcte recycling kunt u dit product bij aankoop van een gelijkwaardig nieuw apparaat retourneren naar uw lokale leverancier of inleveren bij de daarvoor aangewezen inzamelpunten. Zie www.recyclethis.info voor meer informatie.



Richtlijn 2006/66/EG en amendement 2013/56/EU (batterijrichtlijn): Dit product bevat een batterij die niet mag worden afgevoerd als ongesorteerd gemeentelijk afval in de Europese Unie. Raadpleeg de productdocumentatie voor specifieke informatie over de batterij. De batterij is voorzien van dit symbool, dat mogelijk letters bevat die cadmium (Cd), lood (Pb) of kwik (Hg) aangeven. Lever de batterij in bij uw leverancier of bij een aangewezen inzamelpunt voor correcte recycling. Zie www.recyclethis.info voor meer informatie.

1. BESCHRIJVING

De Hunt Pro Series Thermal Clip-On met hoge thermische gevoeligheid garandeert perfecte detailherkenning, zelfs onder de zwaarste weersomstandigheden, wanneer het temperatuurverschil tussen object en achtergrond minimaal is. Het gebruik van de Hunt Pro Series Thermal Clip-On biedt daarnaast diverse voordelen ten opzichte van nachtzicht met traditionele optiek of zelfs nachtzichtapparatuur. Door de Hunt Pro Series aan een dagkijker te bevestigen, ervaart u hetzelfde schietcomfort als met de dagkijker waaraan u gewend bent, inclusief uw bestaande dradenkruis en oogafstand. Met de Hunt Pro Series Thermal Clip-On kunt u zelfs de variabele vergrotingen van uw dagkijker be

2. KENMERKEN



HUNT 335PRO



HUNT 635PRO



HUNT 650PRO

- Thermische resolutie van 384*288/640x512, NETDγ15mK;
- 1920x1080 @ 4,5μm met 0,39-inch OLED-scherm;
- Lichtgewicht van 399 g en compact ontwerp;
- 2 vervangbare en oplaadbare batterijen met elk maximaal 7 uur gebruiksduur;
- 2-in-1-ontwerp met clip-on-modus en monoculaire modus;
- Zelflerende beeldcorrectie;
- Ultralange beeldstabiliteit;
- Doeldetectiebereik tot 2600 m;
- Behuizing van magnesiumlegering;
- Richtkruis in weergave;
- Ondersteuning voor audio en terugslag-geactiveerde video;
- Draadloze afstandsbediening;
- App-verbinding via Wi-Fi ondersteund;
- Helder beeld met compatibiliteit met scopes tot 16x per dag;
- Zeer nauwkeurige klikwaarde van 1,1 cm bij 100 m voor verbeterde nulnauwkeurigheid;

3.SPECIFICATIES

Model	HuntPRO 335	HuntPRO 635	HuntPRO 650
-------	-------------	-------------	-------------

Microbolometer

Type	Ongekoeld	
Oplossing	384x288	640x512
Pixelafstand	12µm	
NETTO	ÿ15mK	
Spectraal bereik	8-14µm	
Framesnelheid	50 Hz	
Detectiebereik	1.800m	2.600m

Optiek

Objectieflens	35mm/F0.9	35 mm/F1.0	50 mm/F1.0
Gezichtsvel	7,5°x5,7°	12,5°x10°	8,8°x7,0°
Vergroting van de dagkijker	1-12X	1-16X	
Vergroting	X1		

Weergave

Type	AMOLED
Resolutie, pixel	1920x1080@4,5ÿm
Weergavegrootte	0,39 inch

Functie

Maximale terugslagkracht op getrokken wapen	6.000J
---	--------

Beeldcorrectie	Via sluit
USB-interface	Type-C

Videorecorder

Foto-/videoweergave	Ja
Ingebouwd geheugen	64 GB

Interface

Type C	Gegevensoverdracht, batterij opladen
wifi	Ja
Bluetooth	Ja, afstandsbediening

Batterij

Ingebouwde batterij	7 uur	6 uur	6 uur
---------------------	-------	-------	-------

Omgeving

Lichaamsmateriaal	Magnesiumlegering		
Verbindingsdraad	M52x0,75		
Bedrijfstemperatuur	-20- +50ÿ		
IP-classificatie	IP67		
Gewicht, g	399 gram	399 gram	399 gram
Afmeting, mm	120(L) x 66(B) x 77(H)	118(L) x 66(B) x 77(H)	124(L) x 70(B) x 77(H)

- Opmerkingen: 1. De werkelijke gebruikstijd is afhankelijk van de intensiteit van het gebruik van Wi-Fi, videorecorder en AI-afstandsmeter.
2. Het ontwerp en de software van dit product kunnen worden verbeterd om de nuttige functies ervan te verbeteren. De specificaties van het apparaat kunnen zonder voorafgaande kennisgeving worden verbeterd.

4. PAKLIJST



Gebruiksaanwijzing (x1)



Lensdoekje (x1)



Hunt pro clip-on (x1)



Afstandsbediening (x1)



USB-kabel (x1)



Oplader (x1)



Wattenstaafjes (x1)

5. COMPONENTEN EN CONTROLES

5.1 Uiterlijk van Hunt Pro

1. Oculair
2. M52*0.75 aansluitdraad
3. Oculair bajonetring
4. OLED-helderheidsaanpassing / OSD / AI-afstandsmeter / Omlaagknop
5. Vastleggen/Opnemen/Menu-knop
6. Pseudo-kleurenschakelaar / Dag- en nachtmodus / UI-zoomen / Omhoogknop
7. Lensfocusknop
8. Lensdop
9. Objectieflens
10. Aan/uit-/beeldcorrectieknop
11. Type-C-poort



5.2 Beschrijving van de controles











Clip-on- modus











Voordat u het hoofdmenu opent			
Icon	Kort indrukken	Ingedrukt houden	Dubbelklik
	Stand-bymodus Aan/uit		Afbeelding Kalibratie
	Vastlegging	Dossier	Hoofdmenu
	Pseudokleuren wisselen	Zoomen in de gebruikersinterface van de dag- en nachtmodus	
	OLED-helderheidsaanpassing	OSD aan/uit	AI-afstandsmeter aan/uit
Nadat u het hoofdmenu hebt geopend			
Kort indrukken/Icon	Ingedrukt houden	Dubbelklik	
	Stand-bymodus Aan/uit		Afbeelding Kalibratie
	Bevestigen	Uitgang	N.v.t.
	Omhoog	N.v.t.	N.v.t.
	Omlaag	N.v.t.	N.v.t.

Monoculaire modus

Voordat u het hoofdmenu opent			
Icon	Kort indrukken	Ingedrukt houden	Dubbelklik
	Stand-bymodus Aan/uit		Afbeelding Kalibratie
	Vastlegging	Dossier	Hoofdmenu
	Pseudokleuren wisselen	Snelle zoom	N.v.t.
	Zoom	N.v.t.	AI-afstandsmeter aan/uit
Nadat u het hoofdmenu hebt geopend			
Kort indrukken/Icon	Ingedrukt houden	Dubbelklik	
	Stand-bymodus Aan/uit		Afbeelding Kalibratie
	Bevestigen	Uitgang	N.v.t.
	Omhoog	N.v.t.	N.v.t.
	Omlaag	N.v.t.	N.v.t.

5.3 Menu-/statusbalkpictogrammen

	Afbeeldingenset
	Batterijvoeding
	Nulprofiel
	Nulstelling
	Hotspot/Bluetooth
	Bestand
	Blinde pixel
	OLED
	Terugslag-geactiveerde video (RAV)
	Palet
	Oculairset

	Tijd en datum
	Taal
	Correctie
	Systeeminstelling
	Hotspot-indicator
	AI-afstandsmeter
	Afstandsbediening
	Beeldopname/video-opname
	MIC
	Systeem

6. BEDIENINGSHANDLEIDING

WAARSCHUWINGEN

De Hunt Pro-serie is ontworpen voor langdurig gebruik. Om duurzame prestaties te garanderen, dient u zich aan de volgende richtlijnen te houden:

- Zorg ervoor dat u het apparaat voor gebruik hebt gemonteerd en afgesteld volgens de instructies in het hoofdstuk 'Gebruiksaanwijzing'.
- Bewaar de lensdop erop in de draagtas.
- Schakel het apparaat na gebruik uit.

Pogingen om het apparaat te demonteren of te repareren leiden tot het vervallen van de garantie!

- Het apparaat is ontworpen voor gebruik bij verschillende temperaturen. Als het echter vanuit koude temperaturen binnenshuis is gebruikt, mag u het pas na 2 tot 3 uur inschakelen. Dit voorkomt condensatie op de externe optische oppervlakken.
- Om een betrouwbare werking te garanderen, wordt aanbevolen om regelmatig een technische inspectie van het apparaat uit te voeren.

6.1 Installatie

De Hunt Pro is als accessoire ontworpen voor gebruik 's nachts en overdag bij slecht weer (mist, smog, regen, enz.).

Om het op een dagkijker te monteren, volgt u de onderstaande instructies:

- Zorg ervoor dat de dagscoop op nul staat voordat u met de installatie begint.
- Meet de buitendiameter van de lens van uw dagkijker.
- Selecteer een passende adapter met binnendraad M52*0,75 en een inzetstuk met de gewenste diameter, afhankelijk van de buitendiameter van de objectieflens van uw dagkijker.
- Plaats het inzetstuk volledig in de adapter.
- Plaats de adapter met het inzetstuk stevig op de objectieflens van uw dagkijker.
- Controleer of de adapter goed op de objectieflens past.



- Als u ziet dat er speling is, doe dan het volgende: - Draai de borgschroef los met de zeskantsleutel (afhankelijk van de adapter die u gebruikt).
- Draai de schroef vast met een inbussleutel en zorg dat de klemkracht voldoende is om ervoor te zorgen dat de adapter goed op de objectieflens past.
- Draai de borgschroef vast.
- Plaats de Hunt Pro op de adapter en draai de bajonetring van het oculair tegen de klok in vast om de Hunt Pro te vergrendelen.
- Als het midden van het display van de Hunt Pro na de installatie niet is uitgelijnd met het midden van uw dagkijker: - Draai de borgschroef los met de inbussleutel.

6.2 In-/uitschakelen

Houd de aan/uit-knop Pro lang ingedrukt.  gedurende 3 seconden om de Hunt in/uit te schakelen

6.3 Beeldcorrectie

Dubbelklik op de aan/uit-knop om de afbeelding  te corrigeren. Raadpleeg het gedeelte 'Correctie' voor gedetailleerde instructies over het corrigeren van afbeeldingen.

6.4 Stand-bymodus

Druk kort op de aan/uit-knop om het apparaat in de stand-bymodus te zetten voor energiebesparing. 
Druk nogmaals op de aan/uit-knop om het apparaat weer  in de slaapstand te halen.



6.5 Lensfocusaanpassing

Open het lensdeksel en draai aan de focusknop van de lens om scherp te stellen op het te observeren object.

6.6 Pseudo-kleurschakelaar

Kort indrukken op  pseudokleuren te veranderen. Er zijn in totaal zes pseudokleuren (witgloeiend, zwartgloeiend, roodgloeiend, groen, goudkleurig, violet) waaruit de gebruiker kan kiezen.



Wit



GoldenBlack



Rood



Groente



Violet

6.7 Dag- en nachtmodus

Lang indrukken op  om te schakelen tussen verschillende helderheidsmodi.

6.8 UI-zoomen

Dubbeltklik op de  om de UI-pictogrammen in/uit te zoomen zodat ze goed passen bij variabele vergrotingen van uw dagoptiek.





6.9 AI-afstandsmeter

Met de AI-afstandsmeterfunctie kunt u de afstand tot het doel controleren. Dubbelklik om de AI-afstandsmeterfunctie in of uit te schakelen. Na activering van deze functie ziet u afstandsinformatie op het display.



6.10 OLED-helderheidsaanpassing

Kort indrukken om de helderheid van de OLED aan te passen en het beeld helderder of donkerder te maken. Er zijn 1-5 helderheidsniveaus om uit te kiezen.

6.11 OSD-functie

Lang indrukken om de OSD-functie in of uit te schakelen. Video-opnames bevatten het menu op het scherm na het inschakelen van de OSD-functie.

6.12 Voeding De Hunt Pro

kan direct worden opgeladen, maar de accu kan ook worden verwijderd en opgeladen met de meegeleverde lader.



1

Laad het apparaat op



2

Laad de batterij op en vervang deze

7.HOOFDMENU

- Dubbelklik op het startscherm op de menuknop “M” om de hoofdmenu-interface te openen.
- Druk in het hoofdmenu kort op de knop “+ / -” om tussen de menuopties te wisselen.
- Druk kort op de menuknop “M” om de parameters van de huidige optie aan te passen.
- Houd de menuknop “M” 3 seconden ingedrukt om terug te keren naar het startscherm.
- Druk kort op de menuknop “M” om op te slaan.

Beschrijvingen van hoofdmenufuncties

<p>Afbeeldingenset</p> 		<p>Afbeeldingsset in-/uitschakelen</p> <ul style="list-style-type: none">● Dubbelklik op de menuknop “M” om binnen te gaan het hoofdmenu.● Selecteer de optie Afbeelding instellen met de “+ / -” knop. Druk kort op de menuknop “M” om Image Set te openen.● Het pictogram wordt blauw wanneer Afbeeldingenset is geselecteerd.● Stel indien nodig parameters in, waaronder scherpte, contrast, helderheid en ruisonderdrukking. Deze parameters variëren van 1 tot 10.
--	---	---

Nulprofiel



Selecteer het nulprofiel

- Dubbelklik op de menuknop "M" om binnen te gaan het hoofdmenu.
- Selecteer de optie Zero Profile met de knop "+ / -". Druk kort op de menuknop "M" om Zero Profile te openen.
- Het pictogram wordt blauw wanneer Zero Profiel is geselecteerd.
- Er zijn vier profielopties: P1/P2/P3/P4. Dit wordt bovenaan het scherm weergegeven wanneer een bepaald nulprofiel is geselecteerd.
- Druk kort op de menuknop "M" om de selectie van een profiel te bevestigen.

Nulstelling



Nulstelling

- Dubbelklik op de menuknop "M" om binnen te gaan het hoofdmenu.
- Selecteer de optie Nulstelling met de "+ / -" knop. Druk kort op de menuknop "M" om naar Nulstelling te gaan.
- Het pictogram wordt blauw wanneer Zero Profiel is geselecteerd.
- Raadpleeg het gedeelte over het op nul zetten voor Gedetailleerde richtlijnen voor het op nul zetten.

Hotspot / Bluetooth

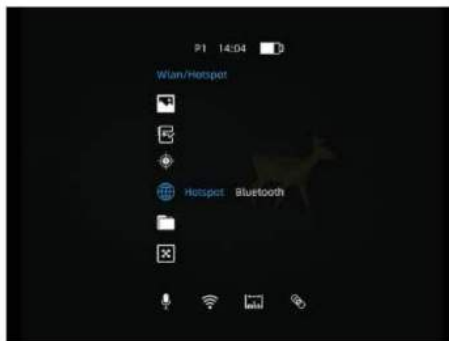

Hotspotfunctie in-/uitschakelen

- Dubbelklik op de menuknop "M" om het menu te openen hoofdmenu.
- Selecteer de Hotspot-optie met de knop "+ / -".
Druk kort op de menuknop "M" om de Hotspot-instellingen te openen.
- Het pictogram wordt blauw wanneer Hotspot is geselecteerd.
- Wanneer de hotspot is ingeschakeld, kan deze worden verbonden met de "ThermTec Outdoor"-app. Het standaardwachtwoord is 12345678.

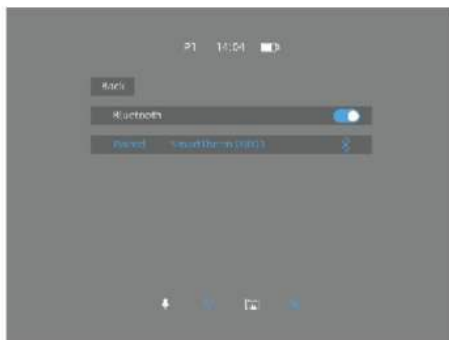

Bluetooth in-/uitschakelen

- Hier kunt u de afstandsbediening ook via Bluetooth verbinden.
- Na het aansluiten kan het apparaat worden bediend via de afstandsbediening.





Bestand







Controleer de vastgelegde afbeeldingen

- Dubbelklik op de menuknop M om het hoofdmenu te openen.
- Selecteer de optie Bestand met de +/- knop. Druk kort op de menuknop M om Bestand te openen.
- Het pictogram wordt blauw wanneer Bestand wordt geselecteerd.
- Klik op M om de afbeeldingsbestanden te openen.

- Nadat u een bepaalde afbeelding hebt geselecteerd, klikt u op M om de afbeelding verder te bewerken. U kunt de afbeelding verwijderen, de volgende selecteren of alle afbeeldingen verwijderen.

<p>Bestand</p> 	 	<h3>Controleer de opgenomen video's/RAV-video's</h3> <ul style="list-style-type: none"> ● Dubbelklik op de menuknop M om het hoofdmenu te openen. ● Selecteer de optie Bestand met de +/- knop. Druk kort op de menuknop M om Bestand te openen. ● Het pictogram wordt blauw wanneer Bestand wordt geselecteerd. ● Selecteer Opnemen/RAV en klik op M om Video/RAV-bestanden te openen. ● Kies een specifieke video en druk op M om de video te bekijken. ● Verdere bewerkingen zijn hier mogelijk. U kunt de video verwijderen, de volgende bekijken, pauzeren of alle video's verwijderen.
<p>Blinde pixel</p> 		<h3>Blind Pixel-functie in-/uitschakelen</h3> <ul style="list-style-type: none"> ● Dubbelklik op de menuknop "M" om het hoofdmenu te openen. ● Selecteer de optie Blind Pixel met de knop "+ / -". Druk kort op de menuknop "M" om Blind Pixel te openen. ● Het pictogram wordt blauw wanneer Blind Pixel is geselecteerd. ● Selecteer de blinde pixel en bevestig uw keuze voor Annuleren, Opslaan of Vervangen.

<p>Blinde pixel</p> 	<p>Volg de onderstaande stappen om de blinde pixels te verwijderen.</p> <ul style="list-style-type: none"> ● Sluit de lensdop. ● Blijf op Vervangen klikken. ● Zodra u een blinde pixel hebt verwijderd, klikt u op Opslaan. ● Herhaal het bovenstaande proces totdat alle blinde pixels verwijderd zijn.
<p>OLED</p> 	<p>OLED instellen</p> <ul style="list-style-type: none"> ● Dubbelklik op de menuknop "M" om het hoofdmenu te openen menu. ● Selecteer de OLED-optie met de knop "+ / -". ● Druk kort op de menuknop "M" om OLED te openen. ● Het pictogram wordt blauw wanneer OLED is geselecteerd. ● Bevestig de kleur en helderheid van het OLED-scherm. ● Er zijn 4 optionele paletten: Grijs, Blauw, Paars en Rood. ● Druk kort op de menuknop "M" om af te sluiten, of houd de "M" ingedrukt om af te sluiten. 
<p>RAV</p> 	<p>RAV-functie in-/uitschakelen</p> <ul style="list-style-type: none"> ● Dubbelklik op de menuknop "M" om het hoofdmenu te openen menu. ● Selecteer de RAV-optie met de knop "+ / -". Druk kort op de menuknop "M" om RAV te openen. ● Het pictogram wordt blauw wanneer RAV is geselecteerd. ● De standaardwaarde is 180, de drempelwaarde varieert van 50 tot 210. Deze waarde is vastgesteld tijdens een algemene test. Als er een demper aanwezig is, is het raadzaam om de waarde verder te verlagen. Uiteraard geldt: hoe lager de waarde, hoe gemakkelijker de RAV wordt geactiveerd. 

Datum/tijd



Tijd instellen





- Dubbelklik op de menuknop “M” om het menu te openen hoofdmenu.
- Selecteer de optie Tijd met de knop “+ / -”.
- Druk kort op de menuknop “M” om de tijd te openen.
- Het pictogram wordt blauw wanneer de tijd is gekozen.
- Nadat u de pagina Datum-/tijdinstellingen hebt geopend, kunt u een specifieke tijd instellen.
- Druk kort op de menuknop “M” om het menu te verlaten, of houd de “M” ingedrukt om het menu te verlaten.



Taal



Taal instellen

- Dubbelklik op de menuknop “M” om het menu te openen hoofdmenu.
- Selecteer de optie Taal met de knop “+ / -”.
- Druk kort op de menuknop “M” om de taal te openen.
- Het pictogram wordt blauw wanneer Taal is geselecteerd.
- Druk kort op de menuknop “M” om het menu te verlaten, of houd de “M” ingedrukt om het menu te verlaten.

<p>Correctie</p> 	 <p>Correctie in-/uitschakelen</p> <ul style="list-style-type: none"> ● Dubbelklik op de menuknop "M" om het hoofdmenu te openen menu. ● Selecteer de optie Correctie met de knop "+ / -". Druk kort op de menuknop "M" om de optie Correctie te openen. ● Het pictogram wordt blauw wanneer Correctie is geselecteerd. ● Kies Automatisch of Handmatig om respectievelijk de modus voor automatische of handmatige correctie te openen. ● In de automatische correctiemodus wordt de afbeelding automatisch gekalibreerd op basis van de werkelijke omstandigheden. Telkens wanneer de afbeelding automatisch wordt gecorrigeerd, wordt er 5 seconden afgeteld. Het scherm bevriest tijdens de correctie. ● Druk kort op de menuknop "M" om het menu te verlaten, of houd de "M" ingedrukt om het menu te verlaten.
<p>Systeem</p> 	 <p>Audio aan-/uitzetten</p> <ul style="list-style-type: none"> ● Dubbelklik op de menuknop "M" om het hoofdmenu te openen menu. ● Selecteer de optie Correctie met de knop "+ / -". Druk kort op de menuknop "M" om de optie Correctie te openen. ● Het pictogram wordt blauw wanneer Correctie is geselecteerd. ● Kies UIT/AAN om de audio in of uit te schakelen.

<p>System</p> 	 <p>Systeeminstelling</p> <ul style="list-style-type: none"> ● Dubbelklik op de menuknop "M" om het hoofdmenu te openen menu. ● Selecteer de optie Systeem met de knop "+ / -". Druk kort op de menuknop "M" om het systeem te openen. ● Het pictogram wordt blauw wanneer Systeem is geselecteerd. ● Nadat u de systeeminstellingen hebt ingevoerd, kunt u kiezen voor een reset of upgrade. Informatie zoals de firmwareversie, het serienummer en andere relevante informatie kunt u controleren op de resetpagina. ● Op deze pagina is alleen upgraden via een PC mogelijk. ● Druk kort op de menuknop "M" om de huidige instellingen te bevestigen, of houd de "M" ingedrukt om af te sluiten.
<p>Ref.Lijn</p> 	 <p>Referentielijninstelling</p> <ul style="list-style-type: none"> ● Dubbelklik op de menuknop "M" om het hoofdmenu te openen menu. ● Selecteer de optie Ref.Line met de knop "+ / -". Druk kort op de menuknop "M" om Ref.Line te openen. ● Het pictogram wordt blauw wanneer Ref.Line is geselecteerd.

Ref.Lijn

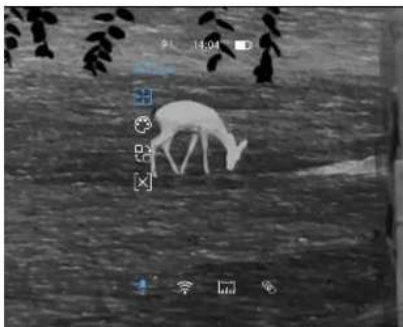

- Hier kunt u de referentielijn instellen, zodat u deze in de video-opnamen kunt zien.
- Meestal kunnen we het type dradenkruis, de kleur en de coördinaten instellen, maar deze kunnen natuurlijk ook worden opgeslagen als verschillende profielen.

Paletten

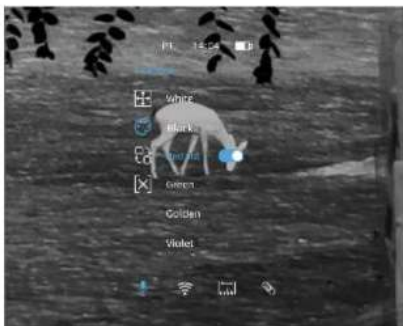

Paletten instellen

- Dubbelklik op de menuknop "M" om het hoofdmenu te openen menu.
- Selecteer de optie Paletten met de knop "+ / -".
Druk kort op de menuknop "M" om het palet te openen.
- Het pictogram wordt blauw wanneer Paletten is ingeschakeld. gekozen.
- U kunt de meest gebruikte kleuren uit de 6 kleuren aanpassen.

Oculair Type

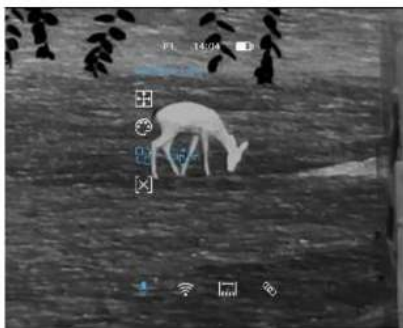

Oculairtype instellen

- Dubbelklik op de menuknop "M" om het hoofdmenu te openen menu.
- Selecteer de optie Oculairtype met de knop "+ / -".
- Druk kort op de menuknop "M" om het oculairtype te openen.
- Het pictogram wordt blauw wanneer het oculairtype is geselecteerd.
- Met het oculaircomponent kunt u de Clip-on serie ook veranderen in een monocular.



Uitschakeling



Afsluitinstellingen

- Dubbelklik op de menuknop “M” om het hoofdmenu te openen menu.
- Selecteer de optie Afsluiten met de knop “+ / -”.
- Druk kort op de menuknop “M” om het apparaat uit te schakelen.
- Het pictogram wordt blauw wanneer de optie Afsluiten is geselecteerd.

- U kunt de Hunt Pro zo instellen dat het apparaat automatisch uitschakelt na 30, 60 of 120 minuten. Uiteraard kunt u deze functie ook uitschakelen.

8. OP NUL ZETTEN

Wanneer de Hunt Pro correct op de dagkijker is geïnstalleerd en het dradenkruis van de dagkijker zich niet in het midden van het infraroodbeeld bevindt, kan de beeldnulfunctie worden gebruikt om het infraroodbeeld te verschuiven en zo de positieconsistentie tussen het dagkijkerbeeld en het infraroodbeeld te garanderen.

- Zorg ervoor dat de correctie van de dagkijker is voltooid voordat u de Hunt Pro monteert.
- Installeer de Hunt Pro op de dagkijker volgens de instructies in het hoofdstuk Installatie.
- Richt op het 100m-doel en schiet.
- Dubbelklik op de menuknop "M" op het startscherm om de hoofdmenu-interface te openen.

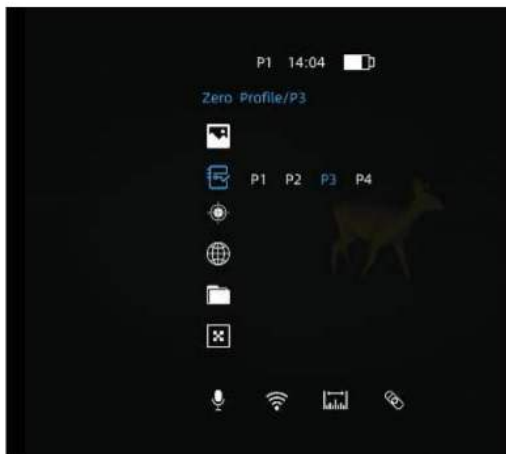

- Druk op de knop "+ / -" om de cursor omhoog of omlaag te verplaatsen en selecteer de optie Zero Profile. Kies een nulprofiel door kort op de menuknop "M" te drukken.



- Selecteer de optie Nulstellen en druk kort op de menuknop "M" om de nulstelinterface te openen.



- Druk op de nul-interface kort op de knop "+ / -" om de positie van het infraroodbeeld te verplaatsen totdat het doel dat door de gecombineerde thermische beeldvorming en het witlichtvizier wordt waargenomen, samenvalt met het doel dat alleen door het witlichtvizier wordt waargenomen, met een standaard nul-afstand van 100 meter.

- Wanneer u de nulinstellingen invoert, drukt u kort op de menuknop "M" om de ingestelde parameters te bevestigen en het pagina-omslaan te verlaten, of houdt u de menuknop "M" ingedrukt om de pagina te verlaten en de standaardinstellingen te herstellen.

9.VASTLEGGEN EN OPNEMEN

Er is 64 GB ingebouwde opslagruimte beschikbaar voor het vastleggen van beelden en video-opnames. De bestanden met afbeeldingen en video's krijgen een tijdsaanduiding. Het is daarom raadzaam om de tijd in te stellen in het hoofdmenu of te synchroniseren in de instellingen van de ThermTec Outdoor-app voordat u de functie voor het vastleggen van beelden en video-opnames gebruikt.

Beeld vastleggen

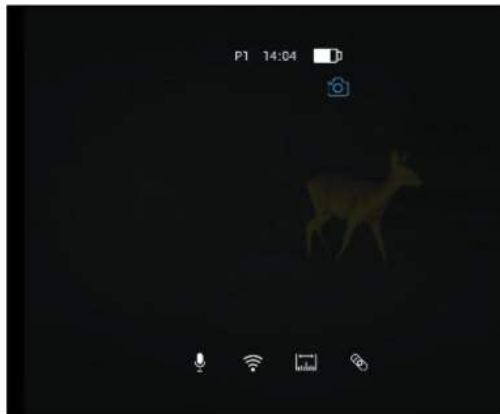

- Druk op de cameraknop "M" om een foto te maken. Er verschijnt dan een opnamepictogram op het scherm.

- Afbeeldingen worden opgeslagen in de ingebouwde opslagruimte.

Video-opname

- Houd de cameraknop "M" ingedrukt om een video-opname te starten.

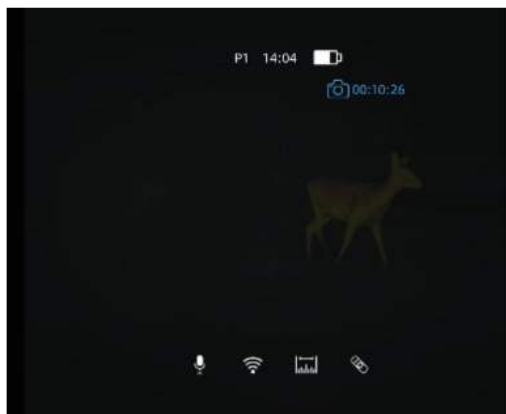

- Bovenaan het scherm wordt een opnametimer weergegeven. De tijdnotatie is UU:MM:SS (uur:minuut:seconde).

- Tijdens de video-opname kunt u het menu openen en andere functies inschakelen.
- Houd de cameraknop "M" ingedrukt om de opname te stoppen en op te slaan.
- De video's worden opgeslagen in de ingebouwde opslagruimte.

Voorzichtigheid:

- Het aantal opgenomen bestanden wordt beperkt door de capaciteit van het interne geheugen.
- Controleer regelmatig de beschikbare ruimte op de ingebouwde geheugenkaart en verplaats de beelden naar andere opslagmedia om ruimte op de geheugenkaart vrij te maken.

10. GEHEUGENTOEGANG

Wanneer het apparaat wordt ingeschakeld en op een computer wordt aangesloten, wordt het door de computer herkend als een flashgeheugenkaart. Met de kaart kunt u toegang krijgen tot het geheugen van het apparaat en foto's en video's kopiëren.

- Schakel de Hunt Pro in en verbind deze met de computer via een Type-C-kabel.
- Afbeeldingen en video's worden apart opgeslagen in de mappen 'Capture' en 'Record'.
- RAV-video's worden opgeslagen in het bestand met de naam RAV.
- Er zijn verschillende afbeeldingen en video's in de opslag, elk met een tijdsaanduiding.
- Selecteer de gewenste bestanden of mappen die u wilt kopiëren of verwijderen.

11.HOTSPOT-FUNCTIE

De Hunt Pro beschikt over een ingebouwde hotspotmodule, waarmee het apparaat draadloos verbinding kan maken met externe apparaten, zoals smartphones.

- Dubbelklik op de menuknop "M" om het hoofdmenu te openen.

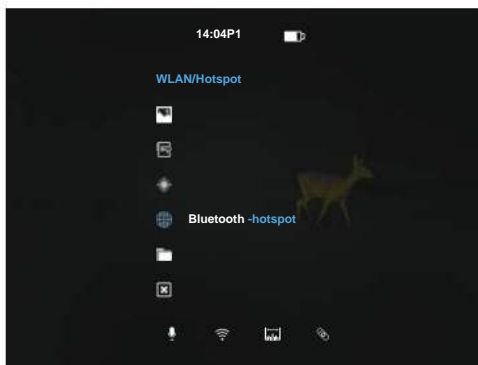

- Schakel de hotspotfunctie in of uit door kort op de menuknop "M" te drukken.

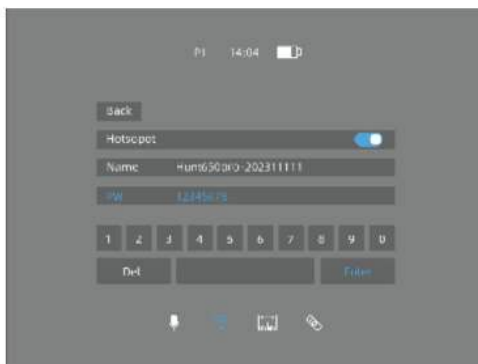

- Open de "ThermTec Outdoor"-app, selecteer wifi en voer het wachtwoord in op het mobiele apparaat om de verbinding te voltooien. Het initiële wachtwoord is 12345678.

- Wanneer er een succesvolle Wi-Fi-verbinding is, kunt u het apparaat bedienen via de "ThermTec Outdoor"-app.

Stel de hotspotnaam en het wachtwoord in

Met de Hunt Pro-serie kunnen gebruikers de naam en het wachtwoord van de hotspot van het apparaat wijzigen in de Hotspot-instellingen.

12.AFSTANDSBEDIENING

De Hunt Pro-serie, die geen bevestiging aan het apparaat nodig heeft, beschikt over een uitstekend ringvormig ontwerp voor betere bediening van het apparaat zelf. Het apparaat kan via Bluetooth worden verbonden.

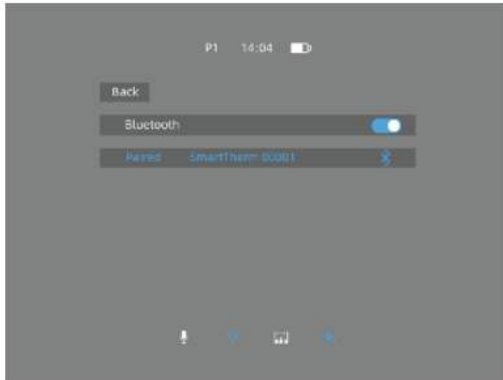

- Schakel de Bluetooth van uw apparaat in.



- Open het batterijvakje van de afstandsbediening en wacht totdat deze Bluetooth op uw apparaat detecteert.



- Nadat u verbinding hebt gemaakt, kunt u de Hunt Pro op afstand bedienen.

- De afstandsbediening kan meer dan 10 uur achter elkaar worden gebruikt en met de oplaadcase kan dit bijna 48 uur duren.
- Als de batterij leeg is, knippert het lampje afwisselend rood en blauw. U kunt de batterij nu rechtstreeks opladen via de oplaadcase, of de batterijcase opladen en de afstandsbediening erin plaatsen om ze tegelijkertijd op te laden.
- Zodra het apparaat verbinding maakt met één afstandsbediening, werkt het niet meer en maakt het geen verbinding meer met andere afstandsbedieningen. Ontgrendel de koppeling door de M-knop 10 seconden ingedrukt te houden voordat u verbinding maakt met een andere afstandsbediening.

13. DOWNLOAD DE “ThermTec Outdoor”-APP

U kunt de “ThermTec Outdoor” APP downloaden via de QR-code die op de verpakking, in de handleiding of hieronder staat.



14. TECHNISCHE INSPECTIE

Wij adviseren om het apparaat vóór gebruik technisch te inspecteren.

- Controleer de buitenkant van het apparaat (er mogen geen scheuren in de behuizing zitten).
- Controleer de staat van de lens en het oculair (er mogen geen scheuren, vettige plekken, vuil of andere afzettingen zijn).

15. ONDERHOUD

Onderhoud moet minimaal twee keer per jaar worden uitgevoerd en bestaat uit de volgende acties.

- Veeg de buitenkant van metalen en kunststof onderdelen schoon van stof en vuil met een katoenen doek. Gebruik hiervoor eventueel siliconenvet.
- Controleer de glazen oppervlakken van het oculair en de lens. Verwijder indien nodig stof en zand van de lenzen (bij voorkeur contactloos). Reinig de buitenoppervlakken van de optiek met speciaal daarvoor bestemde middelen.

16. FIRMWARE-UPGRADE

De thermische clip-on uit de Hunt Pro-serie wordt ondersteund door de "ThermTec Outdoor"-app, waarmee u in realtime beelden en video's van het apparaat via een hotspot naar een smartphone of tablet kunt verzenden.

De elektronische versie van deze gebruikershandleiding en de nieuwste firmware kunt u downloaden van de ThermTec-website:

www.thermeyetec.com. U kunt de firmware ook upgraden via de "ThermTec Outdoor"-app.

Upgraden via APP

- Maak kennis met de ThermTec Outdoor APP.

- Nadat u verbinding hebt gemaakt, laat de APP zien of er een firmware-update beschikbaar is.
- Schakel uw mobiele data in voordat u de firmware downloadt.
- Nadat u de firmware hebt gedownload en de upgrade hebt voorbereid, schakelt u uw mobiele data uit om een stabiele upgrade uit te voeren.
- Nadat de update is voltooid, wordt het apparaat opnieuw opgestart.

Upgraden via pc

- Download het bijbehorende upgradepakket van de officiële website: www.thermeyeretec.com.



- Sluit het apparaat via een Type-c-datakabel aan op de pc.

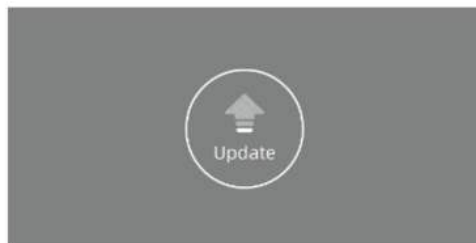

- Kopieer de bijbehorende firmware-update naar de map storage van de Hunt Pro. Druk op "M" om het Update-pictogram te selecteren. Het systeem geeft dan de melding "Update".
- Ga naar het versiemenu om de firmwareversie te controleren.
- Een gedetailleerde instructievideo vindt u op het officiële kanaal.



ThermTec Technologie Co., Ltd.
E-mailadres: info@thermetytec.com
Website: www.thermetytec.com

